

# ANJET58 MINI PRINTER TÉRMICA THERMAL MINI PRINTER



## ANJET 58 MOD. QIT581701



USB



Corte Manual  
Manual Cut



58mm



130mm/seg  
130mm/sec

Por favor lea cuidadosamente antes de usar su equipo y guárdelo para uso de futuras consultas. **(Página 2)**

Please read carefully before using your equipment and save it for future reference use. **(Page 15)**

## MANUAL DE USUARIO USER MANUAL

# ACERCA DEL MANUAL

---

**Gracias por su compra de la impresora térmica QIT581701.**

Este manual puede ayudarle para aprender a usar este producto. Por favor, lea este manual antes de su uso y posterior al uso del producto para resolver cualquier duda que se presente.

## **Nota**

Debido a nuestros constantes esfuerzos para mejorar y actualizar la función y el rendimiento del producto, nuestra empresa se reserva el derecho de cambiar las especificaciones de hardware y software en el manual sin previo aviso.

Si encuentra errores u omisiones en el contenido de este manual, por favor, acuda con su agente de ventas, Gracias.

Sin el permiso previo por escrito de nuestra empresa, el contenido del manual correspondiente adjunto al producto no se debe reproducir, transmitir, transcribir, almacenar, etc.

## **Declaración**

Este producto es un producto de tipo A, puede causar la interferencia de radio en el entorno de vida, en este caso, el usuario debe proteger la interferencia con medidas de protección eficaces.

# CONSEJOS DE SEGURIDAD

---

- No desmonte la impresora sin antes haber leído el manual de usuario.
- La impresora debe instalarse en un lugar sólido para evitar vibraciones o daños por impacto en la impresora.
- No almacene ni utilice la impresora en un entorno de alta temperatura, humedad y contaminación intensa.
- El adaptador de alimentación de la impresora debe estar conectado a la toma de tierra, debe evitar que se conecte a la misma toma de corriente con un equipo de mayor voltaje de tal modo que pueda dañar la impresora.
- Utilice el adaptador de corriente estándar en la impresora.
- Cuando conecte el cable de línea de conexión, asegúrese de que la impresora está cerrada.
- Cuando la impresora está imprimiendo, no abra la tapa del papel, de lo contrario podría causar una situación inesperada e incluso dañar la impresora.
- Después de la impresión, la cabeza de impresión se encontrará en alta temperatura, por favor no lo toque, para evitar quemadura.
- No utilice sustancias como: benceno, disolvente o alcohol para limpiar la carcasa de la impresora. Al mismo tiempo, no utilice productos químicos corrosivos ni detergentes para la limpieza de la impresora, evite daños en la impresora.
- Por favor use el papel de impresión aprobado por nuestra compañía o de recomendación estándar, de lo contrario puede conducir a la mala calidad de impresión, e incluso dañar el núcleo de la impresora.
- Si desea que la tinta de impresión en su ticket permanezca más tiempo, sugerimos que cambie el tipo de papel que le brinde más durabilidad. El tiempo de ahorro de la letra de la impresión de papel de la impresión térmica se relaciona con la calidad del papel de la impresión térmica, si usted quiere imprimir las cuentas a largo plazo de la preservación, elige por favor un papel térmico a largo plazo.
- La impresora sólo es adecuada para utilizarla a una altitud inferior a 2000M.
- La impresora sólo es adecuada para su uso en climas no tropicales.

# ÁREA DE APLICACIÓN

---

- Impresión del sistema POS para caja registradora electrónica.
- Impresión del sistema de transferencias electrónicas.
- Impresión de facturas, de portes postales, aviación, civil.
- Consulta e impresión de facturas de sistema de servicios.
- Impresión de facturas de la industria del cualquier sector.
- Impresión de facturas fiscales.

## **Paquete:**

- 1 Mini printer
- 1 Adaptador de corriente CA/CC
- 1 Rollo de papel
- 1 Cable USB
- 1 Manual de usuario
- 1 Disco de instalación

## **Características de la impresora:**

- Alta calidad de impresión, costo bajo.
- Alta velocidad de impresión y silenciosa.
- Impresión en mapa de bits.
- Fácil y simple instalación de rollo de papel.
- Fuente de alimentación pequeña, ahorra espacio y permite la fácil configuración.
- Soporta GB18030 fuente grande, fácil de imprimir caracteres poco comunes.
- Soporte para configurar impresión con múltiples lenguajes.
- Soporte para descargar e imprimir logos y gráficos.
- Compatible con Windows y Linux.
- Puede recibir datos en imprimir al mismo tiempo.
- Puede ajustar el tamaño , rotar los caracteres entre las líneas de impresión.

# ESPECIFICACIONES

	<b>Clave del Fabricante</b>	<b>QIT581701</b>
<b>Especificaciones de Mini Printer</b>	Método de Impresión	Línea térmica
	Ancho de Impresión	57.5 mm ± 0.5 mm
	Resolución	384 puntos/Línea, [8 puntos/mm, 203 dpi]
	Velocidad de Impresión	130 mm/segundos
	Tipo de Interfaz	USB
	Línea de Espaciado	3.75 mm (puede ajustar el espaciado de línea mediante el comando)
	Línea No.	Fuente A:32 Caracter /Línea Fuente B:42 Caracter /Línea Simple/tradicional.Chino-16 líneas
	Caracter	Fuentes GB18030 estándar / chino simplificado / tradicional
<b>Caracter del Código de Barras</b>	Tamaño de Caracter	ANK caracter, fuente A: 1.5 3.0 mm (12 x 24 puntos) fuente B: 1.1 2.1 mm (9 x 17 puntos) simplificado/chino tradicional 3.0 x 3.0 mm (24 x 24 puntos)
	Set Extendido de Caracteres	PC437 / Katakana / PC850 / PC860 / PC863 / PC865 / Europa Occidental / Griego / Hebreo / Europa Oriental / Irán / WPC1252 / PC866 / PC852 / PC858 / Irán / Letonia / Árabe / PT15 1.121 / PC737 / WPC / 1257 / Tailandés Vietnam / PC864 / PC1001 / (Letonia) / (PC1001) / (PT151,1251) / (WPC1257) / (PC864) / (Vietnam) / (Tailandia)
<b>Impresión</b>	Código de Barras	Código de barras 1D: UPC-A/UPC-E/JAN13(EAN13)/JAN8(EAN8)/CODE39/ITF/CODABAR/CODE93/CODE128 Código de barras 2D: QR CODE
	Impresión de Gráficos	Admite la descarga e impresión de mapas de bits
	Tipo	Rollo térmico
	Ancho	57.5 mm ± 0.5 mm
	Diámetro	≤ 60 mm
<b>Comandos de Impresión</b>	Método de Alimentación	Fácil alimentación (Alimentación en bandeja)
	Comandos	ESC/POS
<b>Energía</b>	Adaptador de Corriente	Entrada: 100 Vca - 240 Vca 50 Hz - 60 Hz 2 A Salida: 12 Vcc / 2 A
	Salida de Cajón de Dinero	12 Vcc / 1 A
<b>Buffer</b>	Entrada Buffer	4 K
	NV Flash	40 K
<b>Características Físicas</b>	Peso	590 g
	Dimensiones	185 mm * 130 mm * 112 mm
<b>Temperatura Ambiente</b>	En Uso	Temperatura: 5 °C ~ 45 °C Humedad: 10% ~ 80%
	Sin Uso	Temperatura: -10 °C ~ 50 °C Humedad: 10% ~ 90% (Sin rocío)
<b>Parámetro de Fiabilidad</b>	Vida de la Cabeza de Impresión	100 km density densidad de impresión ≤ 12.5)
	Vida del cortador	1 000 000 veces
<b>Software</b>	Compatibilidad	Linux, Win2000, Win2003, WinXP, Win7, Win8, Win8.1 y Win10
	EAN-13	7500462624637

# CONEXIÓN DE LA IMPRESORA

---

1. Conecte el cable del adaptador de alimentación a la interfaz de la fuente de alimentación de la impresora.
2. Conecte el cable de datos a la interfaz de la impresora.
3. Conecte el cable de del cajón de dinero a la interface de la impresora.

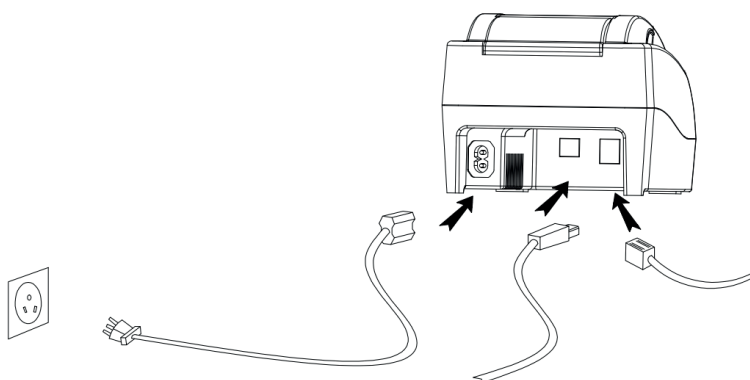

# INSTALE EL PAPEL DE IMPRESIÓN

---

La Impresora térmica 58mm usa papel térmico de **QIT581701**, usando el modo fácil es conveniente instalar el papel.

1. Presione el botón de apertura de la cubierta, abra la cubierta de la impresora.
2. Coloque el papel de impresión térmica en el soporte de papel de acuerdo con la siguiente imagen.
3. Saque un poco de papel del compartimiento.
4. Deje un pequeño exceso de papel de impresión.

**Nota:** tenga cuidado de la dirección del rodillo, si la dirección se encuentra al reverso, el contenido no será impreso hacia fuera.

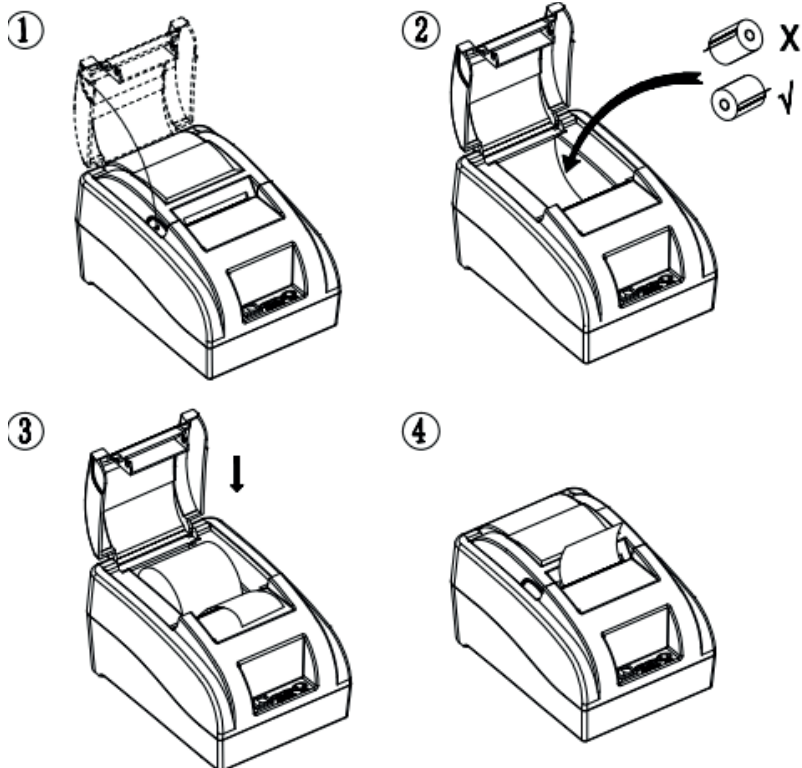

# INTERRUPTOR, NOMBRE DEL FEED, INDICADOR Y FUNCIÓN

---

## 1. Interruptor de encendido

El interruptor puede encenderse y apagarse de la fuente de alimentación de la impresora.

## 2. FEED

Presione el botón, si mantiene pulsado este botón continuará recibiendo papel del rollo en blanco.

## 3. Papel corto (papel)

Este indicador y la luz Error parpadeando al mismo tiempo indican que la impresora no tiene papel, este indicador y la lámpara Error apagada significa que la impresora tiene papel.

## 4. Luz de encendido

El indicador luminoso encendido indica que la impresora está conectada a la fuente de alimentación, esta luz apagada indica que la impresora está apagada.

## 5. Error luz (Error)

Cuando la impresora no dispone de papel, el sobrecalentamiento del cabezal de impresión, la tapa no está bien cerrada, etc., parpadean las luces indicadoras.



# AUTOTEST

---

El método de autocomprobación de la impresora es el siguiente: cuando la impresora está conectada al adaptador de alimentación, presione la tecla (feed) y abra la impresora al mismo tiempo, suelte el botón después de aproximadamente 2 segundos, la impresora imprimirá el estado actual y los ajustes.

## **Sistema de números hexadecimales:**

Cuando la impresora está conectada al adaptador de alimentación, presione (feed) y abra la impresora al mismo tiempo, suelte el botón después de 6 segundos aproximadamente. La impresora imprimirá las palabras "Dump Hexadecimal"

## **Restauración de la configuración de fábrica de la impresora.**

Cuando la impresora está conectada al adaptador de alimentación, pulse la tecla press (feed) y abra la alimentación de la impresora al mismo tiempo, suelte el botón después de aproximadamente 10 segundos, la impresora vuelve a los ajustes de fábrica.

# CONFIGURACIÓN DEL DRIVE Y COMUNICACIÓN DE IMPRESORA

---

## 1. Instalación de Windows.

Nuestro drive es muy fácil de instalar y utilizar, haga click en el archivo del drive, presione el siguiente paso, puede utilizarlo cuando marque éxito de la instalación, no hay necesidad de configurar el puerto USB.

1) Haga doble click en el archivo del Drive de configuración haga click en “ok”

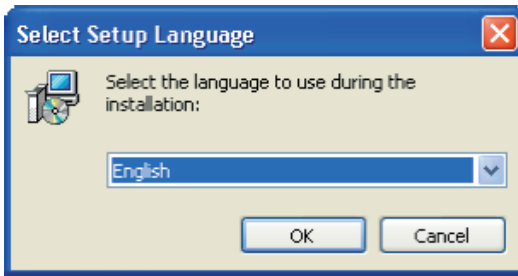

2) Haga Click en “Siguiente”



---

### 3) Seleccione “Acepto” y de “click” en Siguiente

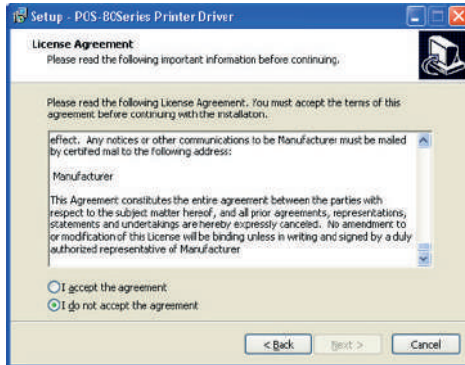

### 4) Haga “Click” en Instalar

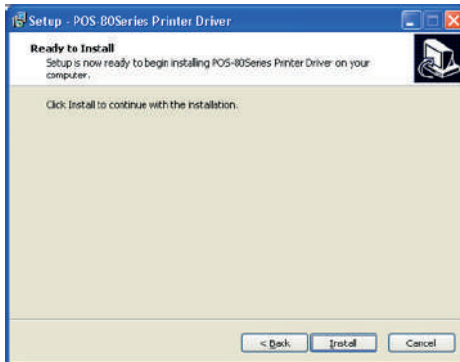

### 5) El software de instalación identificará automáticamente la versión del sistema de Windows, haga click en “Siguiente”

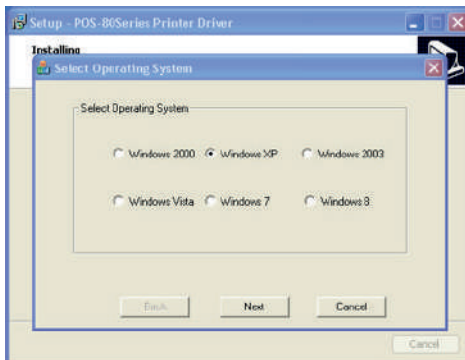

---

6) Seleccione el puerto correspondiente y haga clic en “Aceptar”

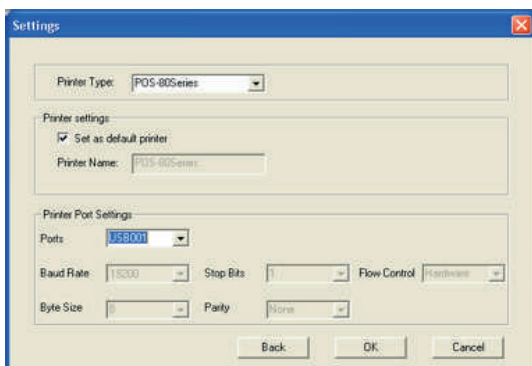

7) Haga clic en “Finalizar” para completar la instalación del drive

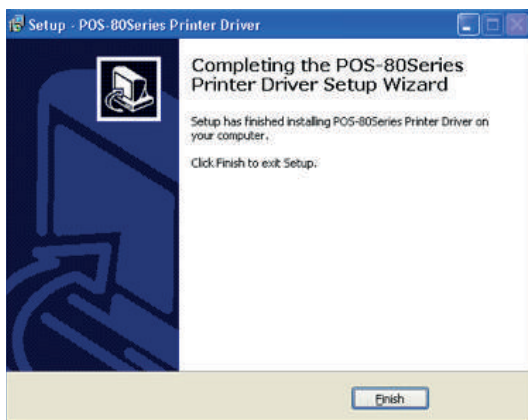

# REPARACIÓN Y MANTENIMIENTO

---

1. Limpieza de la impresora externa y del almacén interno: utilice un paño húmedo, limpie suavemente la superficie de la impresora y el espacio de almacén interno del papel.
2. Limpieza del núcleo de la impresora: el núcleo de la impresora debe estar limpio a tiempo, sobre todo para evitar la disminución de la calidad de la impresión, los métodos de limpieza son los siguientes: poner algodón humedecido en alcohol y limpiar suavemente las piezas de cerámica del núcleo de la impresora como se muestra en la imagen inferior hasta que quede lo suficientemente limpio.
3. Si encontrara agua dentro de la impresora, por favor inmediatamente desconecte la alimentación de la impresora, y secar la impresora normalmente.

# ANÁLISIS DE FALLAS

Falla	Causa	Solución
Indicador de papel de la impresora y el indicador de Error parpadeando al mismo tiempo y hacer un sonido de beep	Falta de papel en la impresora	Instale correctamente rollo de papel
Error de la impresora parpadeando y haciendo sonido de beep	1.El cabezal de la impresora está demasiado caliente  2. La tapa no está bien cerrada	1. Abra la tapa y disipe el calor completamente y continúe con la impresión.  2. Cierre la tapa correctamente
Cuando la impresora solo arroja papel sin la impresión	El rollo de papel está instalado al revés	Por favor instale el rollo de papel en la posición correcta
La impresora imprime el texto borroso	El cabezal de impresión no está limpio	Sumerja algodón en alcohol y limpie suavemente las partes del cabezal de la impresora hasta que estén limpias.
	El color del papel no es el adecuado	Por favor elija un papel térmico de alta calidad
No hay respuesta de la impresora	El adaptador de corriente no está conectado	Por favor compruebe que el adaptador de energía está bien conectado y el interruptor de encendido se encuentre presionado
La impresora hace el auto test pero no imprime en línea	Error de selección en el Drive de instalación	Seleccione el puerto del drive de impresión correcto en función del puerto de conexión real
El puerto serial no imprime o no es legible	Error de selección de velocidad de bits	Por favor establezca la velocidad de transmisión COM en función de la información de COM en la instalación de DRIVE

# ABOUT THE MANUAL

---

**Thank you for your purchase of the QIT581701 thermal printer.**

This manual can help you learn how to use this product. Please read this manual before use and after using the product to answer any questions that may arise.

## **Note**

Due to our constant efforts to improve and update the function and performance of the product, our company reserves the right to change the hardware and software specifications in the manual without prior notice.

If you find errors or omissions in the content of this manual, please go to your sales agent, Thank you.

Without the prior written permission of our company, the content of the corresponding manual attached to the product must not be reproduced, transmitted, transcribed, stored, etc.

## **Declaration**

This product is a type A product, it can cause radio interference in the living environment, in this case, the user must protect the interference with effective protective measures.

# SECURITY ADVICE

---

- Do not disassemble the printer without first reading the user manual.
- The printer must be installed in a solid place to avoid vibration or impact damage to the printer.
- Do not store or use the printer in an environment of high temperature, humidity and intense pollution.
- The printer's power adapter must be connected to the ground, you must avoid connecting it to the same outlet with higher voltage equipment so that it can damage the printer.
- Use the standard power adapter in the printer.
- When connecting the connecting line cable, make sure the printer is closed.
- When the printer is printing, do not open the paper cover, otherwise it may cause an unexpected situation and even damage the printer.
- After printing, the print head will be in high temperature, please do not touch it, to avoid burn.
- Do not use substances such as benzene, solvent or alcohol to clean the printer housing. At the same time, do not use corrosive chemicals or detergents to clean the printer, avoid damaging the printer.
- Please use print paper approved by our company or standard recommendation, otherwise it can lead to poor print quality, and even damage the printer core.
- If you want the printing ink on your ticket to stay longer, we suggest that you change the type of paper that gives you the most durability. Saving time of thermal printing paper printing letter is related to the quality of thermal printing paper, if you want to print long-term preservation bills, please choose a long-term thermal paper .
- The printer is only suitable for use at an altitude below 2000M.
- The printer is only suitable for use in non-tropical climates.



# APPLICATION AREA

---

- POS system printing for electronic cash register.
- Printing of the electronic transfer system.
- Printing of invoices, postage, aviation, civil.
- Consultation and printing of service system invoices.
- Printing invoices of the industry of any sector.
- Print tax invoices.

## **Package:**

- 1 Mini printer
- 1 AC/DC power adapter
- 1 Roll of paper
- 1 USB cable
- 1 User manual
- 1 Installation disc

## **Characteristics of the printer:**

- High print quality, low cost.
- High printing speed and silent.
- Bitmap printing.
- Easy and simple installation of paper roll.
- Small power supply, saves space and allows easy setup
- Supports GB18030 large font, easy to print characters rare.
- Support to configure printing with multiple languages.
- Support to download and print logos and graphics.
- Compatible with Windows and Linux.
- You can receive data in print at the same time.
- You can adjust the size, rotate the characters between the lines of impression.

# SPECIFICATIONS

	<b>Manufacturer's Code</b>	<b>QIT581701</b>
<b>Specifications of Mini Printer</b>	Printing Method	Thermal line
	Print Width	57.5 mm ± 0.5 mm
	Resolution	384 points / Line, (8 points / mm, 203 dpi)
	Print Speed	130 mm / seconds
	Interface Type	USB
	Spacing Line	3.75 mm (you can adjust the line spacing with the command)
	Line No.	Font A: 32 Character / Line Font B: 42 Character / Simple Line / Traditional Chinese-16 lines
	Character	Simplified standard GB18030 / Chinese fonts
<b>Character of the Barcode</b>	Extended Character Set	PC437 / Katakana / PC850 / PC860 / PC863 / PC865 / WestEurope / Greek / Hebrew / EastEurope / Iran / WPC1252 / PC866 / PC852 / PC858 / IranII / Latvian / Arabic / PT15 1,1251 / PC737 / WPC / 1257 / ThaiVietnam / PC864 / PC1001 / (Latvian) / (PC1001) / (PT151,1251) / (WPC1257) / (PC864) / (Vietnam) / (Thai)
	Barcode	1D bar code : UPC-A/UPC-E/JAN13(EAN13)/JAN8(EAN8)/CODE39/ITF/CODABAR/CODE93/CODE128 2D bar code : QRCCODE
<b>Print</b>	Graphics Printing	Supports bitmap download and print
	Type	Thermal roll
	Width	57.5 ± 0.5 mm
	Diameter	≤60 mm
<b>Printing Commands</b>	Feeding Method	Easy feed(Clamshell feed)
	Commands	ESC/POS
<b>Energy</b>	Power Adapter	Input: 100 Vac - 240V ac 50Hz ~ 60Hz 2 A Output: 12 Vdc / 2 A
	Cash Drawer Exit	12 Vdc / 1 A
<b>Buffer</b>	Input Buffer	4 K
	NV Flash	40 K
<b>Physical Characteristics</b>	Weight	590 g
	Dimensions	185 mm * 130 mm * 112 mm
<b>Environment Temperature</b>	In Use	Temperature: 5 °C ~ 45 °C Humidity: 10% ~ 80%
	Without Use	Temperature: -10 °C ~ 50 °C Humidity: 10% ~ 90% (Without dew)
<b>Reliability Parameter</b>	Life of the Print Head	100 km (print density ≤ 12.5)
	Cutter Life	1 000 000 times
<b>Software</b>	Compatibility	Linux, Win2000, Win2003, WinXP, Win7, Win8, Win8.1 and Win10
	EAN-13	7500462624637

# CONNECTING THE PRINTER

---

1. Connect the power adapter cable to the printer power supply interface.
2. Connect the data cable to the printer interface.
3. Connect the money drawer cable to the printer interface.

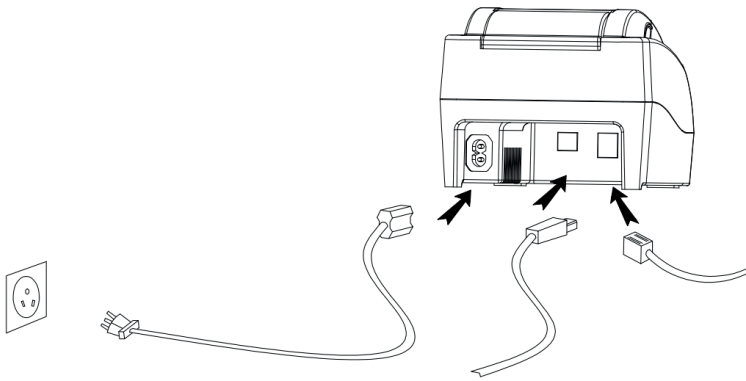

# INSTALL THE PRINT PAPER

---

The 58mm Thermal Printer uses **QIT581701** thermal paper, using the easy mode it is convenient to install the paper.

1. Press the cover opening button, open the cover the printer.
2. Place the thermal print paper in the paper support according to the following image.
3. Remove some paper from the compartment.
4. Leave a small excess of printing paper.

**Note:** Be careful of the direction of the roller, if the address is on the back, the content will not be printed out.

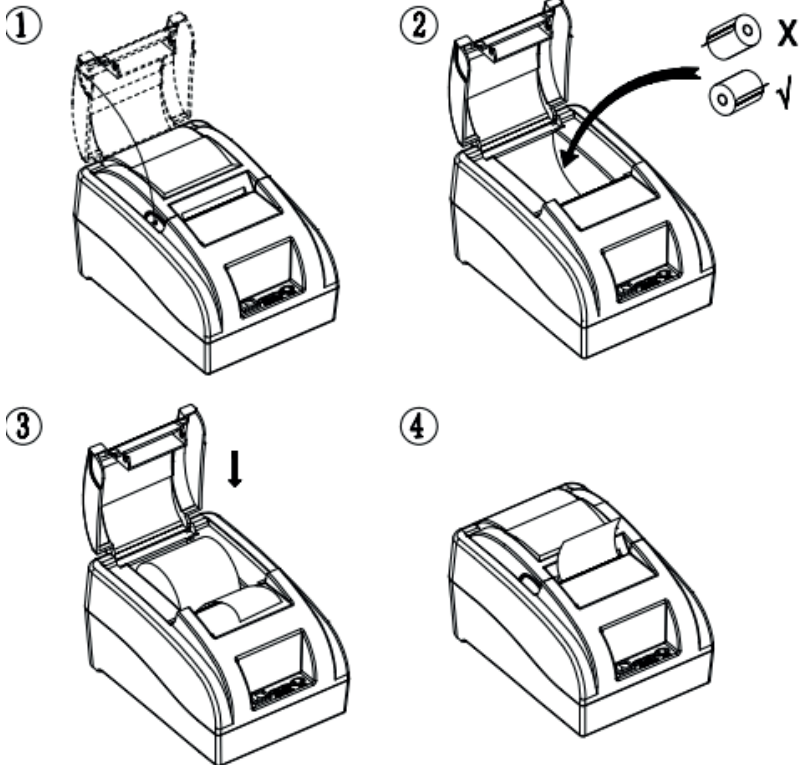

# SWITCH, FEED NAME, INDICATOR AND FUNCTION

---

## 1. Power switch

The switch can be turned on and off from the printer power supply.

## 2. FEED

Press the button, if you press and hold this button you will continue to receive blank roll paper.

## 3. Short paper (paper)

This indicator and the Error light flashing at the same time indicate that the printer has no paper, this indicator and the Error lamp off means that the printer has paper.

## 4. Power light

The light on indicates that the printer is connected to the power supply, this light off indicates that the printer is turned off.

## 5. Light error (Error)

When the printer does not have paper, the print head overheats, the cover is not closed properly, etc., the indicator lights flash.

# AUTOTEST

---

The printer's self-test method is as follows: when the printer is connected to the power adapter, press the (feed) key and open the printer at the same time, release the button after approximately 2 seconds, the printer will print the current status and the settings.

## **Hexadecimal number system:**

When the printer is connected to the power adapter, press (feed) and open the printer at the same time, release the button after approximately 6 seconds. The printer will print the words "Dump Hexadecimal".

## **Restore factory printer settings.**

When the printer is connected to the power adapter, press the press (feed) key and open the printer power at the same time, release the button after approximately 10 seconds, the printer returns to factory settings.

# DRIVE CONFIGURATION AND PRINTER COMMUNICATION

---

## 1. Windows installation

Our drive is very easy to install and use, click on the drive file, press the next step, you can use it when it marks successful installation, there is no need to configure the USB port.

1) Double click on the Drive file of configuration click on “ok”

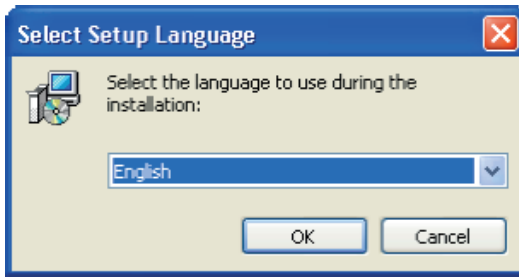

2) Click on “Next”

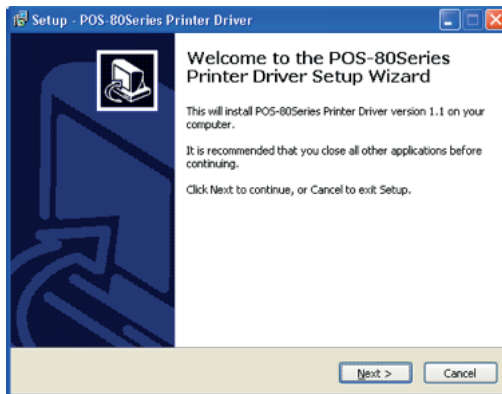

3) Select “I accept” and click on Next

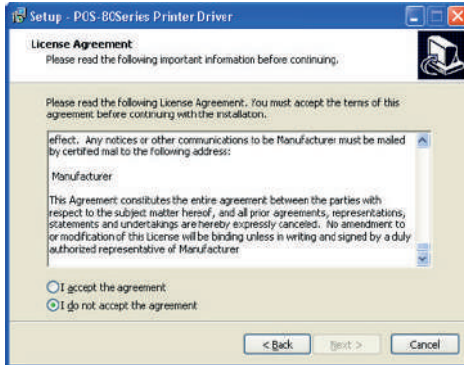

4) Click on Install

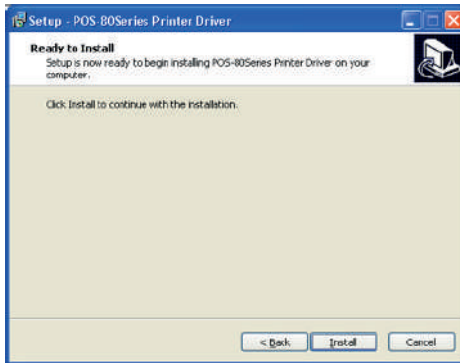

5) The installation software will automatically identify the version of the Windows system, click on “Next”.

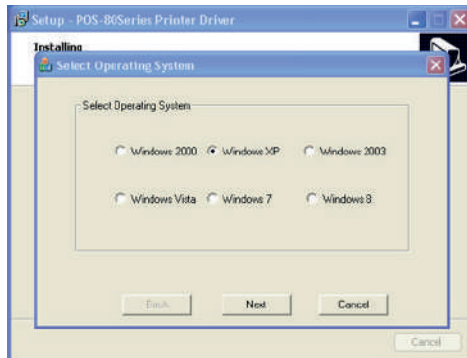



---

6) Select the corresponding port and click "Accept".

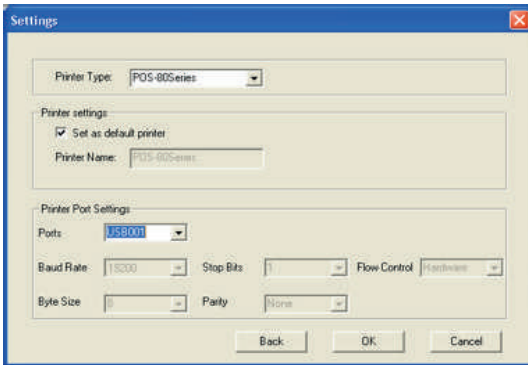

7) Click "Finish" to complete the drive installation.

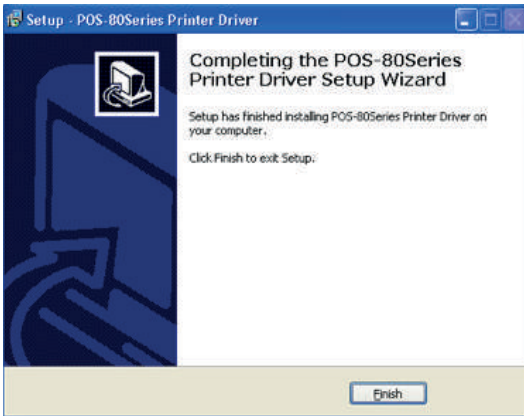

# REPAIR AND MAINTENANCE

---

1. Cleaning the external printer and internal storage: use a damp cloth, gently clean the surface of the printer and the internal paper storage space.
2. Cleaning the printer core: The printer core must be clean on time, especially to avoid a decrease in print quality, the cleaning methods are as follows: put cotton dipped in alcohol and gently clean the Ceramic parts of the printer core as shown in the image below until it is clean enough.
3. If you find water inside the printer, please immediately turn off the printer power, and dry the printer normally.

# FAILURE ANALYSIS

Failure	Reason	Solution
Printer paper indicator and Error indicator flashing at the same time and making a beep sound	Lack of paper in the printer	Install the paper roll correctly
Printer error blinking and making beep sound	<ol style="list-style-type: none"> <li>1. The printer head is too hot.</li> <li>2. The lid is not tightly closed.</li> </ol>	<ol style="list-style-type: none"> <li>1. Open the lid and dissipate heat completely and continue printing.</li> <li>2. Close the lid correctly.</li> </ol>
When the printer only throws paper without printing	The paper roll is installed upside down	Please install the paper roll in the correct position.
The printer prints the blurry text	The print head is not clean.	Dip cotton in alcohol and gently clean the parts of the printer head until they are clean.
	The color of the paper is not appropriate	Please choose a high quality thermal paper.
No printer response	The power adapter is not connected.	Please check that the power adapter is properly connected and the power switch is pressed.
The printer does the self test but does not print online	Selection error in the installation Drive.	Select the correct print drive port based on the actual connection port.
The serial port does not print or is not readable	Bit rate selection error.	Please set the COM transmission rate based on the COM information in the DRIVE installation.



[www.qian.mx](http://www.qian.mx)